

Мобильные дробильные установки

# MOBICAT MC 120(i) PRO MOBICONE MCO 110(i) PRO





# КОМПЕТЕНЦИЯ ИЗ ТРАДИЦИИ

Высокопроизводительные дробильно-сортировочные установки.

KLEEMANN GmbH уже почти 100 лет разрабатывает и производит инновационные машины и установки для горнодобывающей и перерабатывающей промышленности.

Высокая производительность и инновационные решения, простое обращение и максимальная безопасность оператора – всё это дробильно-сортировочные установки от KLEEMANN.

## ПРОГРАММА ПРОДУКЦИИ KLEEMANN

- MOVICAT**  
 Мобильные щёковые дробилки
- MOBIREX**  
 Мобильные роторные дробилки
- MOVICONE**  
 Мобильные конусные дробилки
- MOBISCREEN**  
 Мобильные сортировочные установки
- MOBIBELT**  
 Мобильные отвальные транспортёры

более 100 лет  
традиции

Часть WIRTGEN GROUP  
Международное объединение предприятий



более 200  
филиалов и дилеров по всему миру

**KLEEMANN**



# MOBICAT MC 120(i) PRO И MOBICONE MCO 110(i) PRO

Комбинация для высокой производительности.

**Дробление больших кусков горных пород, получение материала нужной крупности и формы, эффективное использование энергии.**

Технология и дизайн щековой дробилки MOBICAT MC 120(i) PRO и конусной дробилки MCO 110(i) PRO в комбинации с их бескомпромиссно надёжным конструктивным исполнением обеспечивают возможность длительного использования в карьерах для добычи камня. Установки отличаются низкой потребностью в техническом обслуживании наряду с высокой эксплуатационной готовностью. При этом они эффективно работают как в отдельном режиме, так и в комбинации с другими машинами. Возможность совместной эксплуатации обеих установок в линейном соединении и автоматизация

процесса дробления делает эти машины идеальными «командными игроками».

Обычной областью применения конусных дробилок, таких как MCO 110(i) PRO, является обработка твёрдых горных пород. Щековые дробилки, например MC 120(i) PRO, напротив, могут использоваться в качестве дробилок предварительного дробления практически любых горных пород.

Высокая производительность  
в центре внимания



Эффективность  
в центре внимания



Общая информация  
об управлении



**PRO**



# ПРЕИМУЩЕСТВА

Превосходное оснащение.

## MOVICAT MC 120(i) PRO

### 01 Загрузочный бункер

> Большой загрузочный бункер, с гидроприводом складывания/раскладывания и с автоматической блокировкой

### 02 Предварительное грохочение

> Высокоэффективное предварительное грохочение в независимом двухдековом первичном грохоте с очень большой рабочей поверхностью

### 03 Дробилка

> Высокопроизводительная щёковая дробилка  
> С предлагаемым в виде опции разгрузочным лотком для защиты разгрузочного конвейера

## MOVICONE MCO 110(i) PRO

### 01 Загрузочный бункер

> Прочный загрузочный бункер из износостойкой стали или со сменными изнашиваемыми кожухами

### 03 Дробилка

> Большой ход конуса дробилки для максимальной производительности по дроблению  
> Удобная автоматическая регулировка ширины выходной щели с сенсорной панели

## MOVICAT MC 120(i) PRO + MOVICONE MCO 110(i) PRO

### 04 CFS (система непрерывной подачи)

> Инновационная система непрерывной подачи CFS гарантирует оптимальный поток материала

### Привод

> Высокоэффективный и мощный дизель-электрический привод E-DRIVE  
> Возможен электрический режим работы с запитыванием от внешнего источника электропитания

### 05 Система управления

> Простейшее управление с помощью системы SPECTIVE  
> В приложении SPECTIVE CONNECT всю необходимую информацию теперь можно выводить на смартфон

### 06 Разгрузочный конвейер

> Широкий прочный разгрузочный конвейер для надёжного отвода материала из дробилки

### Безопасность и эргономичность

> Простой доступ ко всем рабочим узлам установки и соответствие высоким стандартам безопасности

### Транспортировка

> Простая и быстрая транспортировка



MOVICAT MC 120(i) PRO

MOVICONE MCO 110(i) PRO



KLEEMANN SUSTAINABILITY относится к инновационным технологиям и решениям, которые способствуют достижению целей устойчивого развития WIRTGEN GROUP.

# ЭФФЕКТИВНЫЙ ПРИВОД E-DRIVE

Для повышения мощности.

**Дробильные установки серии PRO оснащены эффективными и мощными дизель-электрическими приводами E-DRIVE. Они обеспечивают экологически безопасную эксплуатацию со сниженным расходом топлива.**

Благодаря этому они отвечают жёстким требованиям ежедневной эксплуатации в карьерах. Кроме того, они могут оснащаться дополнительным электрическим подключением и запитываться с его помощью послевключённое оборудование, например отвальный конвейер или сортировочную установку (только у MC 120(i) PRO).

Возможность использования внешнего источника электропитания представляет собой более экономичное и экологически безопасное решение. Благодаря этому

установки могут работать только на электроприводе независимо от дизельного двигателя, что снижает расходы на энергию и выбросы ОГ.

- > Мощный и эффективный дизель-электрический привод E-DRIVE **A** с низким расходом топлива (дробилка и все конвейерные ленты приводятся в действие электроприводом)
- > Подача электропитания от **B** внешнего источника для повышения экономической эффективности при эксплуатации в карьерах для добывания камня

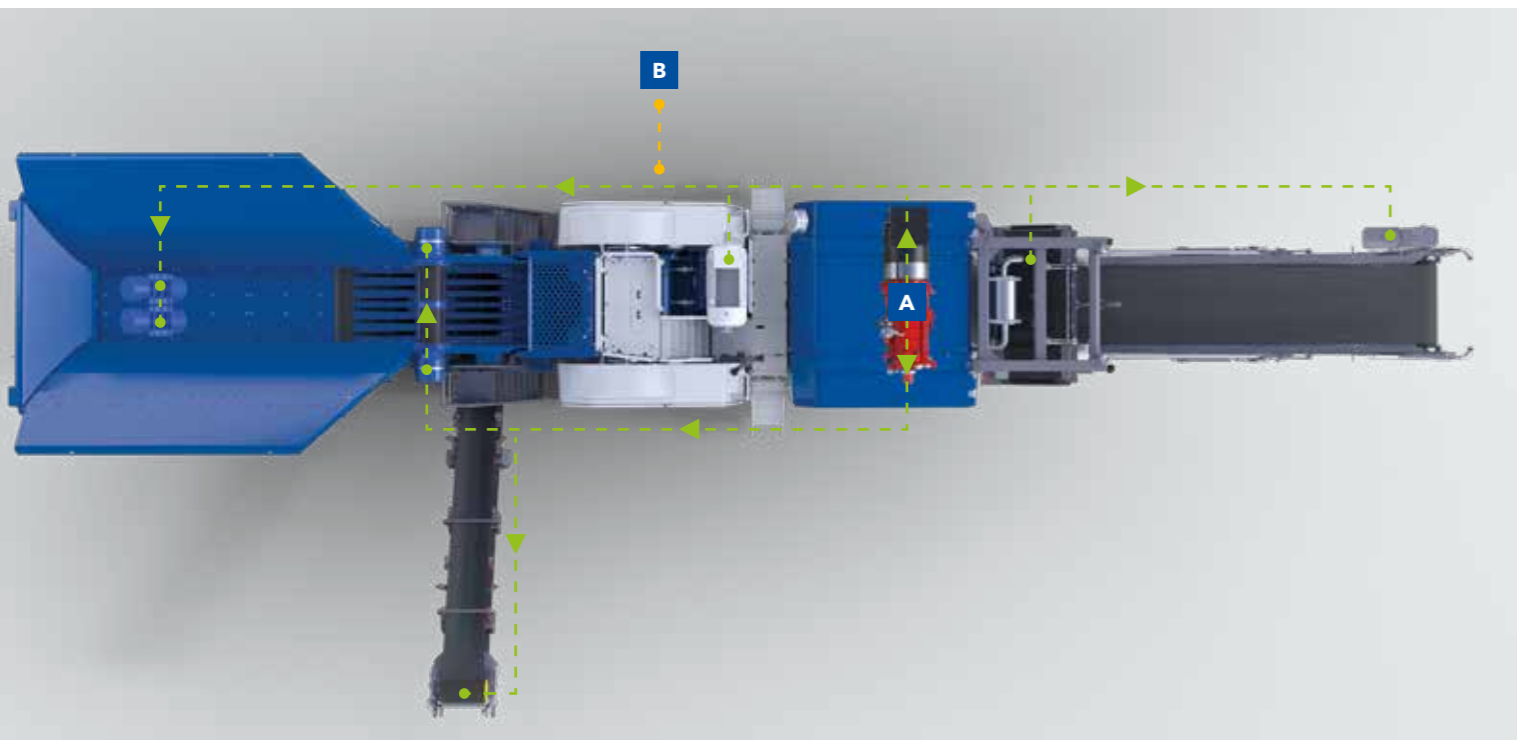

**KLEEMANN**  
SUSTAINABILITY



## Охрана окружающей среды и снижение расходов

При использовании дизель-электрического привода дробилка и все ленточные конвейеры приводятся в движение электрическим способом. Благодаря этому становятся ненужными используемые с гидравлическими приводами стандартные шлангопроводы с потенциальной угрозой утечки. Низкий расход рабочей жидкости и увеличенные интервалы замены сокращают расходы и затраты времени, а также обеспечивают охрану окружающей среды.

Кроме того, благодаря возможности работы только на электроприводе сокращаются энергозатраты, выброс ОГ и шумовая нагрузка.

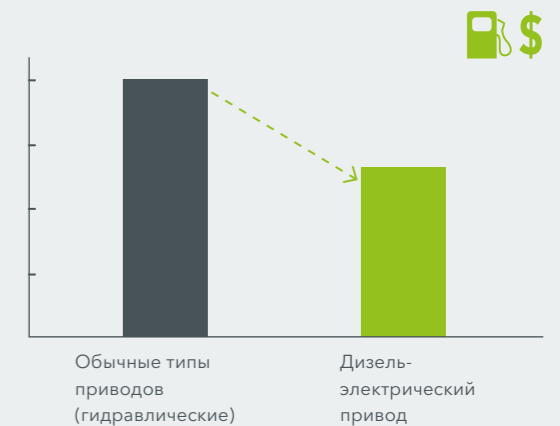

> Привод через E-DRIVE **A** – экономия топлива и высокая эффективность

> Внешний источник электропитания (опция) **B**

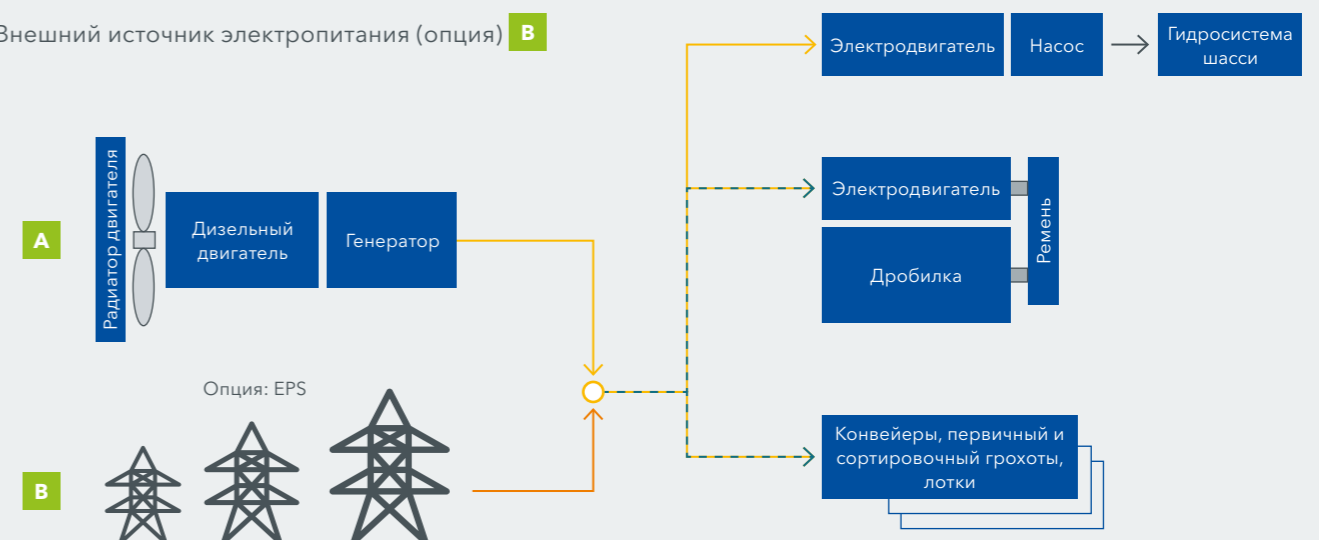

**Дизель-электрический**  
привод



**снижение расхода**  
в сравнении с гидроприводом

**Сокращение выбросов CO<sub>2</sub>**  
благодаря внешнему источнику электропитания



**KLEEMANN**  
SUSTAINABILITY



# ИНТУИТИВНО ПОНЯТНАЯ КОНЦЕПЦИЯ УПРАВЛЕНИЯ SPECTIVE

Для простого управления.

С ростом требований к современным дробильным установкам повышается их функциональная сложность, что, однако, не должно сказываться на безопасности, простоте управления и времени обучения работе на таких установках. Именно в этом заключается основное преимущество новой системы управления SPECTIVE.

Дробильные установки MC 120(i) PRO и MCO 110(i) PRO просты и интуитивно понятны в управлении как с

сенсорной панели на установке, так и дистанционно через мобильное приложение SPECTIVE CONNECT.



**SPECTIVE  
CONNECT**



## 01 Сенсорная панель SPECTIVE

От процесса запуска и выполнения начальных настроек до устранения неполадок и проведения технического обслуживания – система SPECTIVE предоставляет пользователям всю основную информацию о состоянии установки в наглядной форме на 12-дюймовой сенсорной панели и позволяет выполнять все системные настройки в одном месте.

- > При запуске системы даются пошаговые инструкции.
- > На стартовом экране даётся графическое представление всей установки со всеми настраиваемыми функциями.
- > Выбор нужной функции сопровождается чёткими пошаговыми инструкциями на всех этапах управления.

## 02 SPECTIVE CONNECT

В мобильном приложении SPECTIVE CONNECT наряду со всеми основными рабочими данными, такими, как частота вращения двигателя, расход, пропускная способность (в сочетании с ленточными весами) и уровни наполнения MC 120(i) PRO и MCO 110(i) PRO, также отображаются сообщения о неисправностях, предупреждения и другие сообщения. Так что оператору не требуется прерывать работу, чтобы следить за текущим состоянием техники. Возможность создания и пересылки подробного отчёта повышает прозрачность эксплуатации установки для эксплуатирующей стороны.

## KLEEMANN > ПОЛЕЗНО ЗНАТЬ

### ОТЧЁТЫ SPECTIVE CONNECT – информативно и содержательно

С помощью SPECTIVE CONNECT можно создавать ежедневные, еженедельные и ежемесячные отчёты. Они предоставляют информацию, например, о производительности и расходе топлива.

Интересные выводы можно сделать при детальном рассмотрении данных, приводимых в отчётах:

- > Почему производительность утром заметно ниже среднего показателя?
- > Имеются ли колебания производительности вследствие неоптимизированных процессов?
- > Какие выводы мы можем сделать на основании данных расхода топлива для последующих заказов?

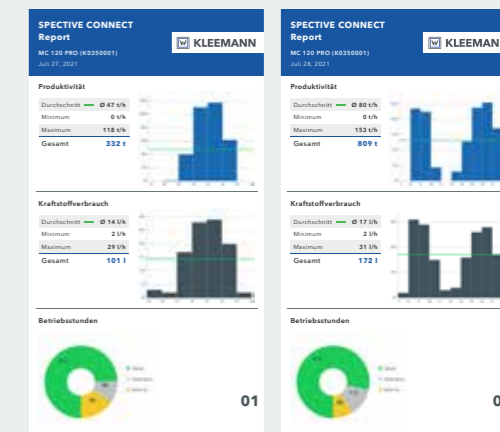

# ВСЁ ПОД КОНТРОЛЕМ С WITOS®

Эффективная система управления парком и обслуживанием техники – с телематической системой WITOS® FleetView.

**Телематическая система WIRTGEN GROUP поможет всегда сохранять технику в рабочем состоянии. Ведь с помощью WITOS FleetView заказчики и пользователи имеют возможность отслеживать все установки в режиме реального времени.**

Системный подход к подготовке, передаче, визуализации и обработке данных установок и их местоположения повышает эффективность ежедневного использования системы управления парком и обслуживанием техники. С WITOS FleetView пользователи получают преимущества

даже при использовании всего одной установки. От поддержки процессов технического обслуживания и диагностики до целенаправленного контроля установок – спектр услуг широк.

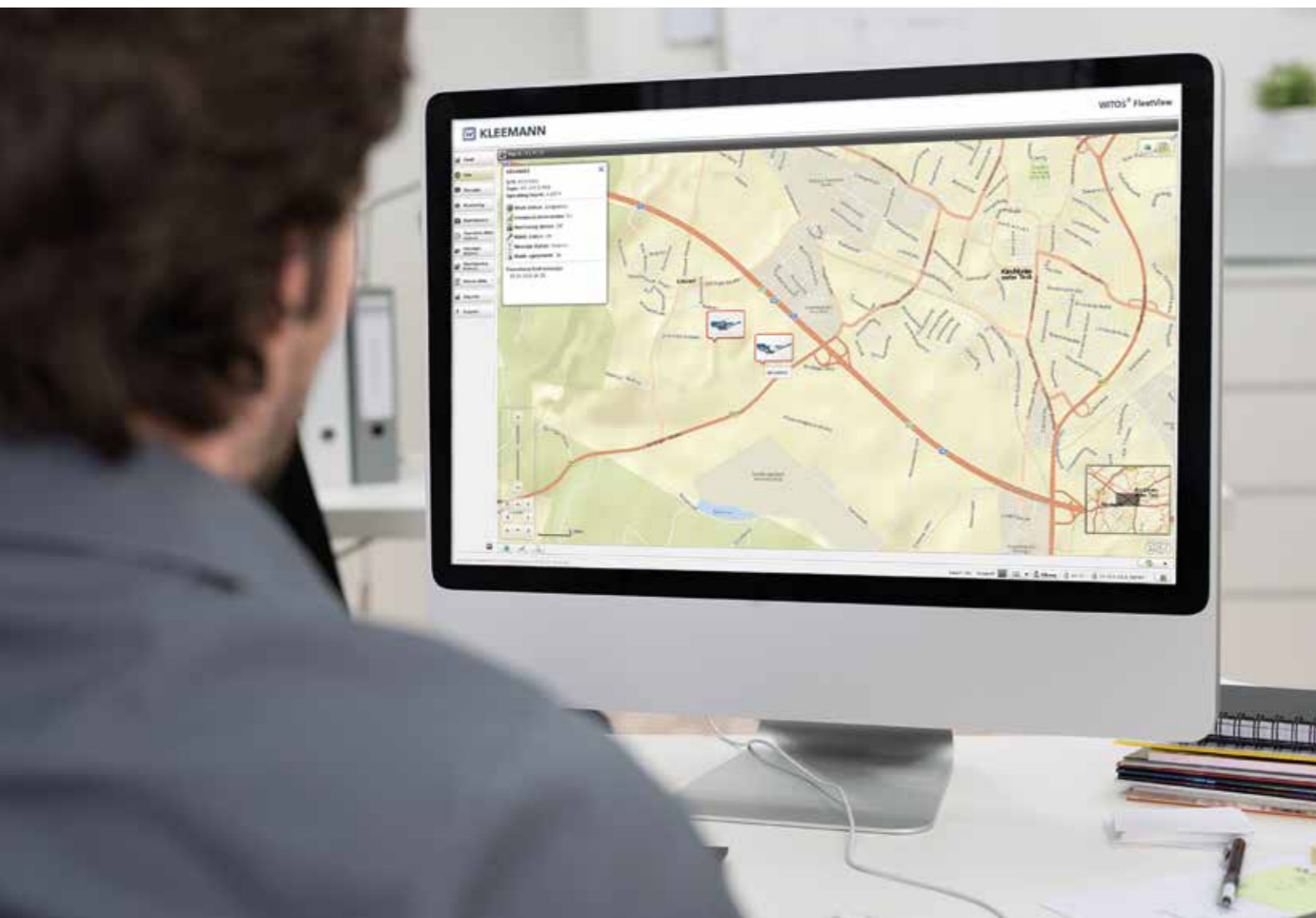

## Преимущества WITOS® FleetView

- > Информация о том, где и в каком рабочем состоянии находятся установки KLEEMANN и другие машины WIRTGEN GROUP, в любом месте в любое время
- > Процессы распределения задач и планирования упрощаются, предотвращаются ненужные перемещения установок
- > Интуитивно понятный интерфейс для эффективного распределения задач
- > Упрощение всего процесса профилактического обслуживания и разгрузка в ходе ежедневной эксплуатации
- > Эффективное и своевременное выполнение сервисных работ минимизирует простои машинного оборудования
- > Быстрое реагирование в случае неисправностей
- > Детальный и целенаправленный анализ условий эксплуатации установок упрощает их техническое и сервисное обслуживание и гарантирует длительный срок службы машинного оборудования

Данные установки могут быть разглашены по договорённости, чтобы WIRTGEN GROUP могла обеспечить ещё более эффективное и быстрое сервисное обслуживание. Зная содержание сообщений о возникших неисправностях, можно легко сделать выводы об их возможных причинах – ещё до того, как специалист сервисной службы прибудет на место. Это означает повышение уровня сервисного обслуживания для продления срока безотказной работы установок.

**WITOS** FleetView



# ДОСТУПНОСТЬ И БЕЗОПАСНОСТЬ

Для высокого комфорта в управлении.

**Помимо простой и безопасной эксплуатации установки для оператора также очень важным условием является удобство технического обслуживания.**

Для бесперебойной эксплуатации, простого управления и быстрого сервисного обслуживания все компоненты машины легко доступны.

Полезные дополнительные опции установок повышают комфорт в управлении. Так, например, в базовую комплектацию входят форсунки системы орошения

в различных местах передачи материала, а также светодиодное освещение установки. Предлагаемое в качестве опции освещение Premium ещё лучше освещает все основные рабочие зоны. Простая заправка установки возможна прямо с земли – заправка MC 120(i) PRO выполняется с помощью специального насоса.

Установки серии PRO также имеют всё необходимое оснащение для обеспечения безопасности работ. Все цилиндры рабочего и предохранительного оборудования оснащены предохранительными клапанами (понижения давления/стопорными). Благодаря этому при отказе или отключении каждый цилиндр остаётся в своём текущем положении – для защиты оператора и машины.



> MC 120(i) PRO – простой доступ к моторному отсеку



> MCO 110(i) PRO – комфортный доступ к моторному отсеку, возможна заправка с земли



> MCO 110(i) PRO/MC 120(i) PRO – улучшенная подсветка благодаря освещению Premium



> MC 120(i) PRO – удобная замена просеивающих панелей благодаря хорошему доступу



# MOBICAT MC 120(i) PRO

Высокая мощность на первой стадии дробления.

**Для высокой производительности при эксплуатации в карьерах для добычи камня: MOBICAT MC 120(i) PRO отличается высокой эффективностью и надёжностью в сочетании с интуитивно понятным управлением и низкой потребностью в техническом обслуживании.**

MC 120(i) PRO оснащена большим загрузочным бункером, за счёт чего в неё можно загружать большой объём материала с помощью экскаватора или колёсного погрузчика. О высокой производительности щёковой

дробилки свидетельствуют уже габариты загрузочного отверстия 1200 x 800 мм и очень длинное исполнение подвижной щеки. Благодаря им можно без труда загружать даже крупнокусковой материал.

Несмотря на свой впечатляющий размер и производительность эта установка легко транспортируется без снятия компонентов. Такие компоненты, как складной боковой разгрузочный транспортёр, загрузочный бункер и гидравлическое долото оснащены гидроприводом и во время транспортировки могут оставаться на установке в сложенном состоянии.



**до 650 т/ч**  
Производительность по загрузке

**1080 x 680 мм**  
Крупность загружаемого материала

**1200 x 800 мм**  
Загрузочное отверстие дробилки



# ПРЕДВАРИТЕЛЬНОЕ ГРОХОЧЕНИЕ ПОВЫШАЕТ ПРОИЗВОДИТЕЛЬНОСТЬ

Максимальные размеры и максимальная надёжность.

**Высокое качество продукции**

благодаря предварительному грохочению

**Разгрузка мелких фракций**

через боковой разгрузочный конвейер



**Большой выбор**

просеивающих поверхностей первичного грохота



**Чем меньше каменной мелочи попадает в дробилку, тем выше её производительность и качество конечного продукта.**

MC 120(i) PRO оснащена независимым двухдековым первичным грохотом с увеличенной рабочей поверхностью 3,5 м<sup>2</sup>. Предусмотрена дополнительная возможность транспортировки средней фракции в обход щёковой дробилки по обводному лотку, что дополнительно снижает износ дробилки. Каменная мелочь может выгружаться на складной или стационарный боковой разгрузочный конвейер. Для обеспечения максимальной гибкости

в условиях работы на рабочей площадке он может монтироваться как справа, так и слева. Ещё одним положительным дополнительным эффектом предварительного грохочения является равномерное распределение потока материала, что обеспечивает дополнительную разгрузку дробилки и тем самым уменьшает её износ.

## KLEEMANN > ПРОФЕССИОНАЛЬНЫЕ ЗНАНИЯ

### Наладка предварительного грохочения

Для оптимальной наладки предварительного грохочения под обрабатываемый материал или область применения можно плавно настраивать частоту первичного грохота. Кроме того, особенно важным является правильный выбор просеивающих панелей. Для верхней деки предлагаются колосниковые решётки или сита с шестиугольными отверстиями. Благодаря шестиугольному исполнению отверстий обеспечивается значительно большая открытая рабочая поверхность, а коническая форма отверстий снижает застревание зёрен. На нижней деке можно использовать проволочную сетку с ячейками разного размера.

**Результат:** повышение качества продукции, максимальная производительность установки и снижение износа.

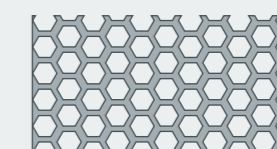

Просеивающие панели с отверстиями шестиугольного исполнения

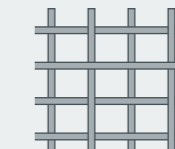

Проволочная сетка



Колосниковая решётка



# ВЫСОКОПРОИЗВОДИТЕЛЬНАЯ ЩЁКОВАЯ ДРОБИЛКА

Центральный элемент установки.

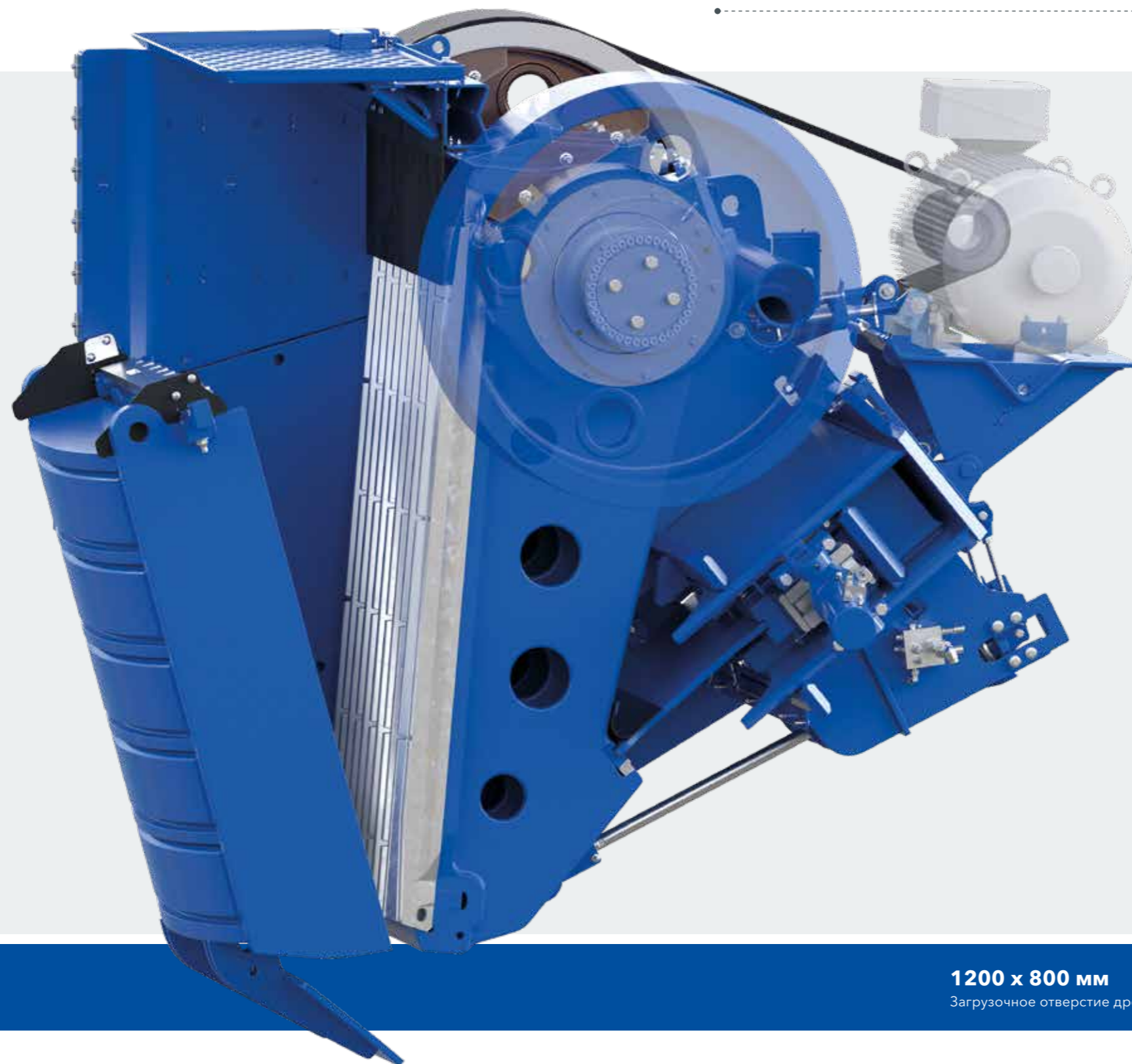

**Максимальная производительность по дроблению и высокая пропускная способность благодаря мощному блоку дробилки.**

Блок дробилки MC 120(i) PRO с его длинной щекой предназначен для увеличения пропускной способности при максимальной надёжности. Работу дробилки обеспечивает мощный привод на 200 кВт. Для наладки дробилки на обрабатываемый материал и требуемую крупность ширина выходной щели удобно регулируется с сенсорной панели.

**Оптимальная загрузка – для максимальной производительности установки**

Установка оснащена системой непрерывной подачи (CFS), которая адаптирует скорость подачи к уровню наполнения дробилки. Благодаря этому мощность установки автоматически оптимизируется для обеспечения высокой производительности. При возникновении завалов материала доступная в виде опции система разблокировки дробилки поможет решить возникшую проблему. Для этого электрический привод дробилки переключается на реверс и завал устраняется в течение короткого времени.

Кроме того, благодаря частотному преобразователю эта система обеспечивает работу с различной частотой вращения и тем самым адаптирует скорость дробилки к материалу и области применения.

После прохождения материалом блока дробилки он подаётся на разгрузочный конвейер с дефлекторной пластиной, которая служит для защиты конвейера. При обработке крупнокускового материала или материала с острыми кромками в виде опции предлагается модель с разгрузочным лотком дробилки.

**1200 x 800 мм**

Загрузочное отверстие дробилки

**с сенсорной панели**

Регулировка ширины выходной щели

**200 кВт**

Привод дробилки



# ДЛЯ ВЫСОКОГО КАЧЕСТВА КОНЕЧНОГО ПРОДУКТА

MOBICAT MC 120(i) PRO в эксплуатации.

## Рекомендация по использованию

- > Обработка природного камня (например, известняка, гранита, базальта)
- > Горные работы
- > Для переработки вторичного сырья (например, строительного лома, (железо)бетона)
- > Производительность по загрузке: до 650 т/ч
- > Для непрерывного технологического процесса: в комбинации с конусной дробилкой MOBICONE MCO 110(i) PRO и сортировочной установкой MOBISCREEN

## Оснащение

- > Независимый двухдековый первичный грохот (3,5 м<sup>2</sup>)
- > Автоматическая регулировка ширины выходной щели
- > Система непрерывной подачи CFS
- > Разгрузочный лоток дробилки (опция)
- > Система разблокировки дробилки (опция)



Дизель-электрический привод

Возможность внешнего электропитания (опция)



**KLEEMANN**  
SUSTAINABILITY



# MOBICONE MCO 110(i) PRO

Высокая эффективность и максимально высокое качество конечного продукта на второй стадии дробления.

**Благодаря прочной конструкции и низкой потребности в техническом обслуживании MOBICONE MCO 110(i) PRO оптимально подходит для эффективной обработки природного камня и работе в комбинации с мобильной щёковой дробилкой MC 120(i) PRO.**

Конусная дробилка MOBICONE MCO 110(i) PRO станет превосходным «партнёром» щёковой дробилки MOBICAT MC 120(i) PRO в составе технологической линии. Эта установка была специально разработана для второй стадии дробления, чтобы соответствовать жёстким

требованиям по обработке природного камня в карьерах и в равной мере отвечать высоким требованиям по качеству и количеству обрабатываемого материала. Установку можно транспортировать без снятия компонентов (за исключением возвратного транспортёра) на

низкорамном автомобильном трале. Простой сдвижной механизм загрузочного бункера переводит установку в удобное положение для транспортировки и обеспечивает короткое подготовительное время. Кроме того, этот механизм обеспечивает ещё одно дополнительное преимущество – простую регулировку траектории подачи материала в дробилку. Благодаря этому возможна оптимальная загрузка.



**до 470 т/ч**

Производительность по загрузке

**7,5 м<sup>3</sup>**

Объём бункера

**1120 мм**

Размер дробильной системы (d)



# КОНУСНАЯ ДРОБИЛКА С БОЛЬШИМ ХОДОМ

Центральный элемент установки.

**Для обеспечения хорошего качества конечного продукта должна выполняться оптимальная загрузка блока дробилки.**

MOBICONE MCO 110(i) PRO оснащена конусной дробилкой с большим рабочим ходом для максимальной производительности по дроблению, которая обеспечивается надёжной конструкцией и мощным

приводом дробилки на 250 кВт. Конструкция на трёх опорах и большое проходное сечение гарантируют высокую пропускную способность.

Благодаря загрузочному бункеру с гидроприводом перемещения можно настроить оптимальную траекторию подачи материала. Проверенная система непрерывной подачи (CFS) обеспечивает оптимальный уровень наполнения дробилки. Регулировку ширины выходной щели и определение нулевой точки можно безопасно и с высокой точностью выполнять с сенсорной панели с земли.

Так как конусная дробилка чувствительна к недробимому материалу, используется надёжная система защиты от перегрузки «Tramp Release». Установка распознаёт перегрузку и автоматически поднимает верхнюю раму блока дробилки, благодаря чему из него могут выпадать посторонние частицы, например древесина или металл, не причиняя вреда дробилке.



**d = 1120 мм**  
Размер дробильной системы

**Эффективные системы защиты от перегрузки**  
для защиты установки

**250 кВт**  
Привод дробилки

Ещё одной опцией распознавания перегрузки является интеллектуальная функция «Ringbounce Detection». Гидравлическое давление и другие параметры дробилки постоянно контролируются. При необходимости система реагирует и предотвращает скрытые перегрузки, которые могут привести к серьёзным повреждениям.

В программе возможна настройка двух режимов:

1



• **PRECISE MODE для производства сплит-материала**

- > Установка останавливает загрузку при распознавании эффекта Ring Bounce; на дисплей выводится сообщение о неисправности, и оператор может отрегулировать процесс.
- > В этом режиме не образуется чрезмерное количество надситовой фракции и обеспечивается защита дробилки от повреждений

2



• **MIXTURE MODE для получения смесей**

- > В этом режиме происходит автоматическая регулировка ширины выходной щели без вмешательства оператора, чтобы не допустить появления эффекта Ring Bounce.
- > При отсутствии эффекта Ring Bounce в течении определённого времени щель снова закрывается.
- > Для обеспечения практически непрерывной работы установка автоматически регулирует ширину выходной щели, надситовая фракция принимается или при работе с узлом повторного грохочения поступает обратно в контур для обработки



# ДЛЯ ДОСТИЖЕНИЯ ХОРОШИХ РЕЗУЛЬТАТОВ

MOBICONE MCO 110(i) PRO в эксплуатации.

## Рекомендация по использованию

- > Для вторичного и третичного дробления
- > Обработка абразивного природного камня средней и большой твёрдости
- > Горные работы
- > Производительность по загрузке до 470 т/ч
- > Полный цикл обработки: возможность комбинирования со щёковой дробилкой MOBICAT MC 120(i) PRO и сортировочной установкой MOBISCREEN

## Оснащение

- > Большой загрузочный бункер с простым сдвижным механизмом
- > Система непрерывной подачи CFS
- > Надёжные системы защиты от перегрузки (Tramp Release и Ringbounce Detection)
- > Автоматическая регулировка ширины выходной щели



Дизель-электрический привод

Возможность внешнего электропитания (опция)



# ОПТИМАЛЬНАЯ КОМБИНАЦИЯ

Для оптимальных процессов.

**Установки серии PRO идеально адаптированы друг к другу по своей мощности, габаритам и концепции потока материала.**

С помощью опции «Линейное соединение» установки PRO можно объединять в линию. При этом процесс дробления автоматически распределяется между дробильными установками таким образом, что материал поступает через установки всегда с максимальной эффективностью.

Для этого на разгрузочном транспортёре предвключённой машины устанавливается датчик, который контролирует уровень заполнения загрузочного бункера последующей машины. При достижении определённого уровня наполнения производственная мощность предвключённой установки временно снижается – благодаря этому эффективно предотвращается переполнение отдельных машин и обеспечивается постоянная загрузка установки. Система непрерывной подачи (CFS) гарантирует оптимальную загрузку дробилки.

В целях соблюдения техники безопасности все дробильно-сортировочные установки соединены друг с другом кабелем. Нажатие в экстренной ситуации кнопки аварийного останова на любой установке в составе технологической линии приводит к остановке всех машин.

MC 120(i) PRO + MCO 110(i) PRO + MSC EVO



# СЛУЖБА ПОДДЕРЖКИ КЛИЕНТОВ WIRTGEN GROUP

Сервис, на который Вы можете полностью положиться.

Положитесь на нашу быструю и надёжную поддержку на протяжении всего жизненного цикла Вашей установки. В широком спектре наших сервисных услуг обязательно найдётся подходящее решение для любой Вашей задачи.



## Сервис

Мы всегда выполняем все свои обещания, оказывая быструю и эффективную помощь как на строительной площадке, так и в наших специализированных мастерских. Наша команда специалистов по сервисному обслуживанию прошла полное профессиональное обучение. Благодаря наличию специальных инструментов ремонт и техническое обслуживание отнимает минимум времени. По запросу мы готовы заключить договоры на сервисное обслуживание по индивидуальным условиям.

> [www.wirtgen-group.com/service](http://www.wirtgen-group.com/service)



## Запчасти

Оригинальные запчасти и комплектующие WIRTGEN GROUP гарантируют высокую надёжность и эксплуатационную готовность Ваших установок в течение долгого времени. Наши специалисты также будут рады проконсультировать Вас при выборе быстроизнашиваемых деталей. Наши запчасти доступны по всему миру – их можно легко заказать в любое время.

> [parts.wirtgen-group.com](http://parts.wirtgen-group.com)



## Тренинги

Бренды, входящие в WIRTGEN GROUP, являются компаниями-специалистами в своей области, персонал которых имеет многолетний практический опыт работы, которым они охотно делятся со своими клиентами. На наших учебных курсах в специально оснащенных центрах WIRTGEN GROUP мы будем рады передать Вам наши профессиональные знания для операторов и обслуживающего технического персонала.

> [www.wirtgen-group.com/training](http://www.wirtgen-group.com/training)



## Решения в области телематики

Передовая строительная техника и продуманные телематические решения в WIRTGEN GROUP идут рука об руку. Такие интеллектуальные системы мониторинга, как WITOS или JD Link\*, не только упрощают планирование технического обслуживания Ваших установок, но и повышают их производительность и экономическую эффективность.

> [www.wirtgen-group.com/telematics](http://www.wirtgen-group.com/telematics)

\* WITOS и JD Link в настоящее время доступны не во всех странах. За информацией обращайтесь в местный филиал или к региональному представителю.



# ОБЗОР ТЕХНИЧЕСКИХ ХАРАКТЕРИСТИК

MOVICAT MC 120(i) PRO И MOVICONE MCO 110(i) PRO



## ТЕХНИЧЕСКИЕ ХАРАКТЕРИСТИКИ

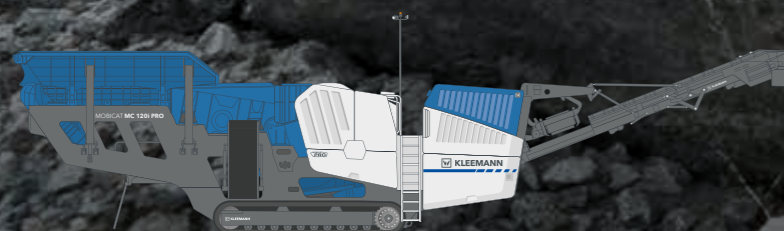

### MC 120(i) PRO

- > Загрузочное отверстие дробилки (Ш x Г): 1200 x 800 мм
- > Производительность по загрузке: 650 т/ч
- > Масса: 72 500 – 85 500 кг

## ТЕХНИЧЕСКИЕ ХАРАКТЕРИСТИКИ



### MCO 110(i) PRO

- > Размер дробильной системы: d = 1120 мм
- > Производительность по загрузке: 470 т/ч
- > Масса: 49 500 – 58 000 кг



**KLEEMANN GmbH**

Manfred-Wörner-Str. 160  
73037 Göppingen  
Германия

Тел.: +49 7161 206-0  
Моб.: info@kleemann.info

 [www.kleemann.info](http://www.kleemann.info)